

Varenummer: 20192B40B40562SW
Beskrivelse: E+G
T-rørs holder GN192-B40-B40-56-2-SW

Mål

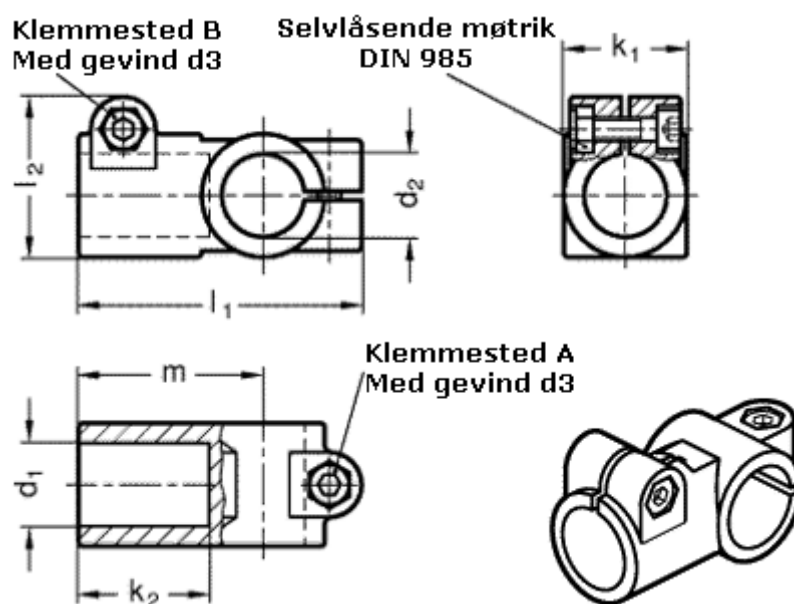

d1 = B40
d2 = B40
d3 = M10
k1 = 56
k2 = 62.0
l1 = 129
l2 = 69.0
m = 88